

すっきりタイプの
マスができました。

全面ドレーンタイプの

GS 排水枘 T25

高炉スラグ微粉末入製品

全面ドレーンタイプのため
どこからでも水が入り
従来のマスより
排水性がアップした。



有限会社 ヤヒロ商事

TEL 0554-45-6160 FAX 0554-45-3068



施工紹介

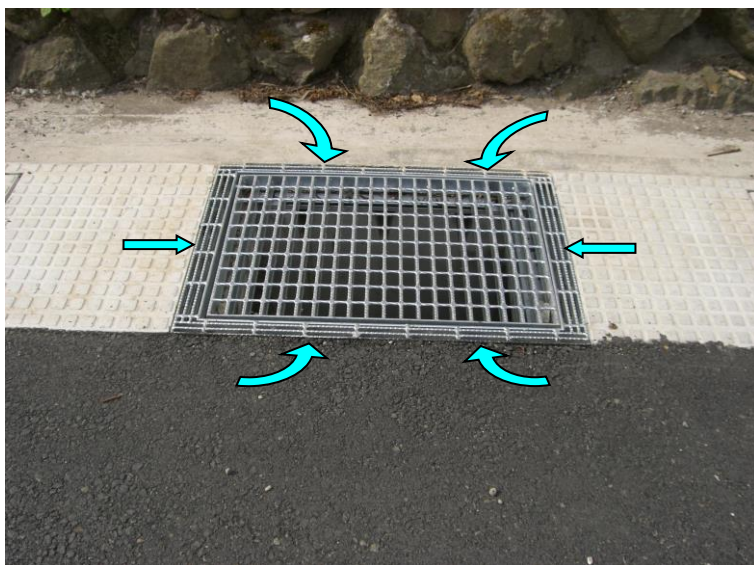
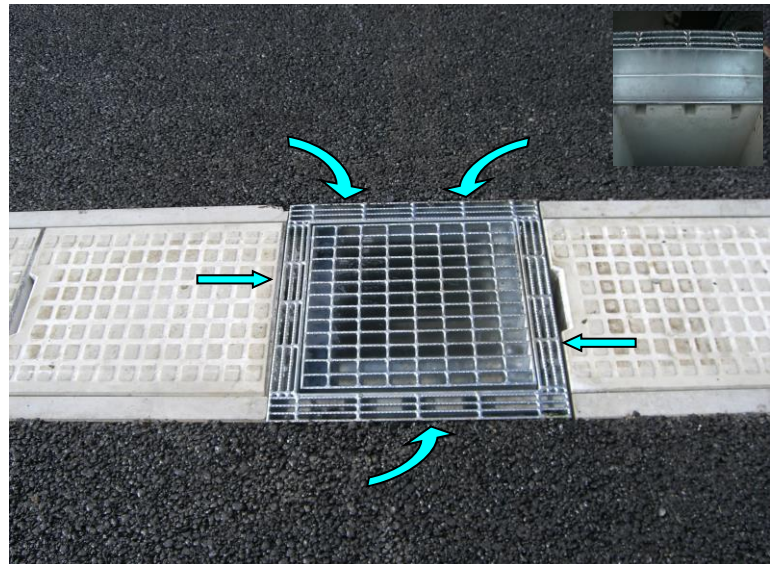

全面ドレインタイプのため
どこからでも水が入る

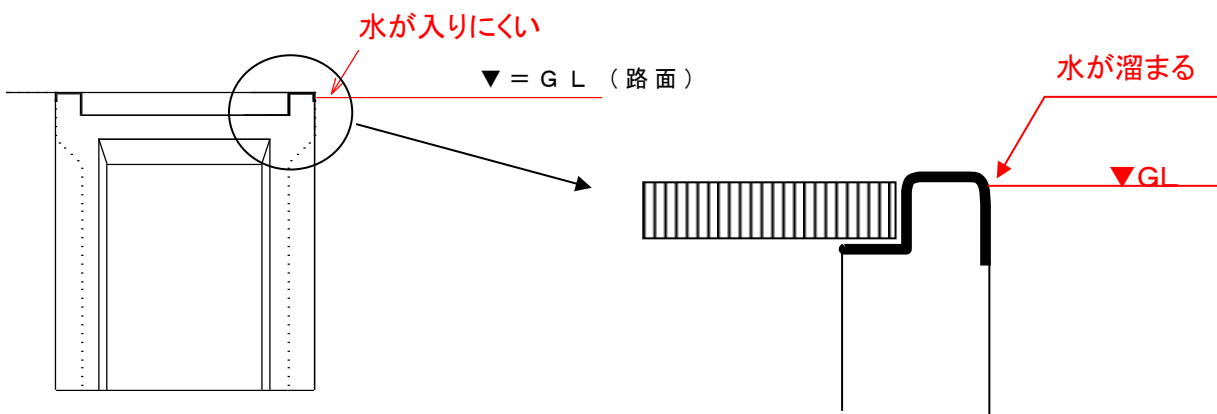

従来型の柵は、四面の鋼板が、折り曲げの受枠になっているため
道路との段差により、水が入りにくい構造に
なっています。

GS排水柵は、**全面ドレインタイプ**のため
どこからでも水が、入りやすくなっています。



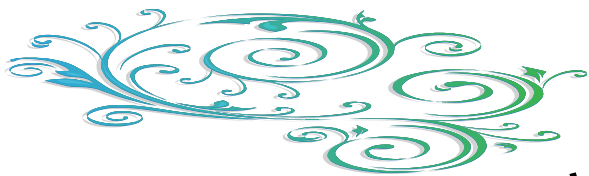

商品紹介

普通舗装・排水性舗装対応型 排水枡

110° 開閉式グレーチング



ホルト固定・細目グレーチングも対応できます。



トライポット排水枡

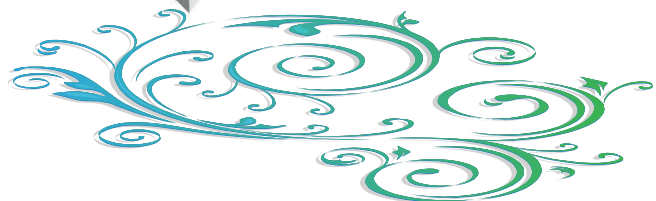

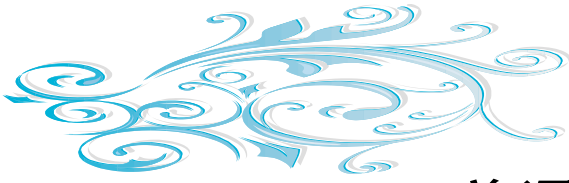

商品紹介

普通舗装・排水性舗装対応型

排水柵

110° 開閉式グレーチング



ホルト固定・細目グレーチングも対応できます。

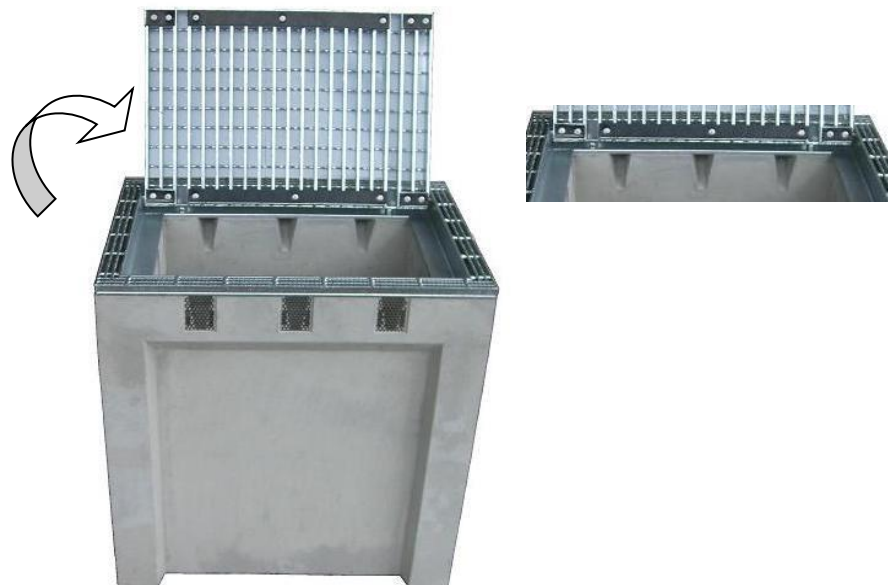

GS柵

街をスッキリ・美しく



側溝と同じ外幅ですので、外側(民地側)・内側(道路側)にはみでることがありません。

GS柵

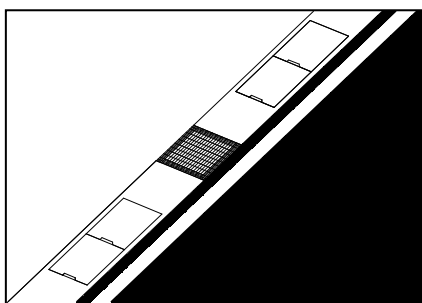

従来の柵(現場打タイプ)

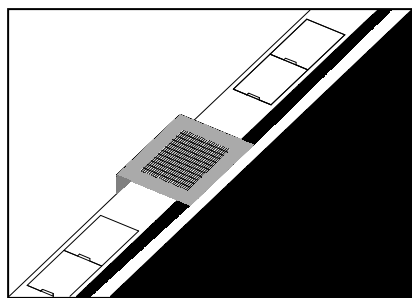

鉄筋を入れてあるので ノックアウト3面を使用できます。

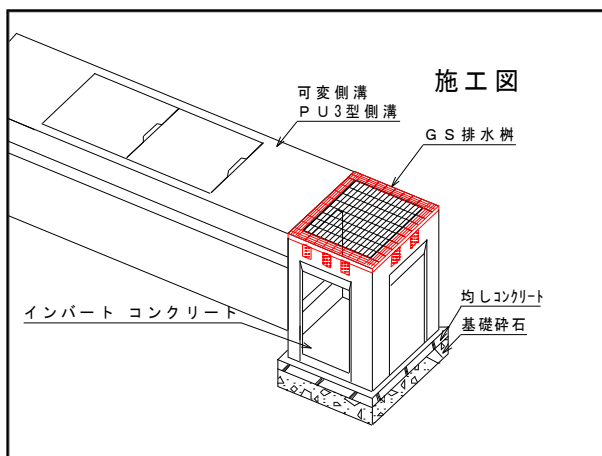
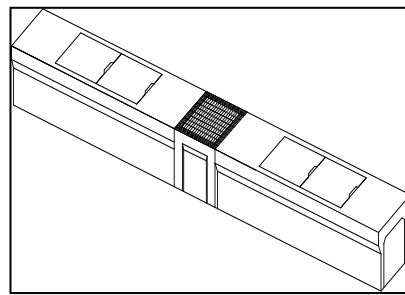
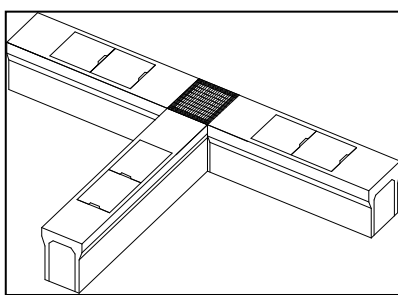
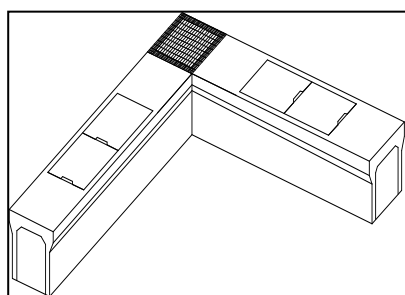

GS柵

可変側溝及びPU3型側溝と
総幅が同じであり、柵の張り出し部が
無いため、すっきりとした施工となります。

また、**全面ドレーンタイプ**になっているため
従来の柵にくらべて、排水りつがアップした
製品になっています。